

## ROUPEIRO 2P THEO/CLASSIC

- Ref.: 11.462 Bco Fosco  
 Ref.: 12.462 Bco Fosco/Mezzo Fosco  
 Ref.: 15.462 Cinza Fosco  
 Ref.: 20.462 Rosa Fosco  
 Ref.: 21.462 Azul Fosco  
 Ref.: 23.462 Grafite Fosco  
 Ref.: 24.462 Areia



### Recomendações de uso do móvel

- Não deixe o produto exposto a raios solares, excesso de umidade ou água;
- Não utilize qualquer produto derivado de petróleo, como querosene, thinner, gasolina, amoníacos, ácidos ou equivalentes para limpeza do móvel;
- Para limpeza, utilize pano macio levemente umedecido ou produtos indicados para limpeza de móveis, como lustra móveis ou equivalentes.

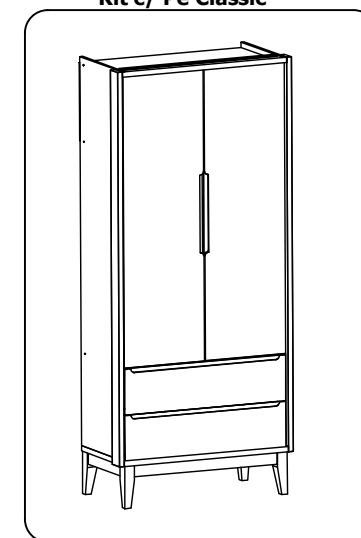
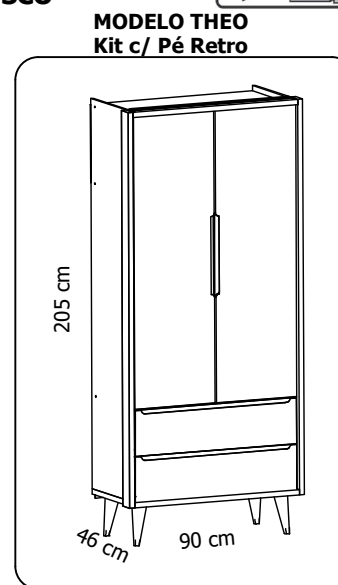
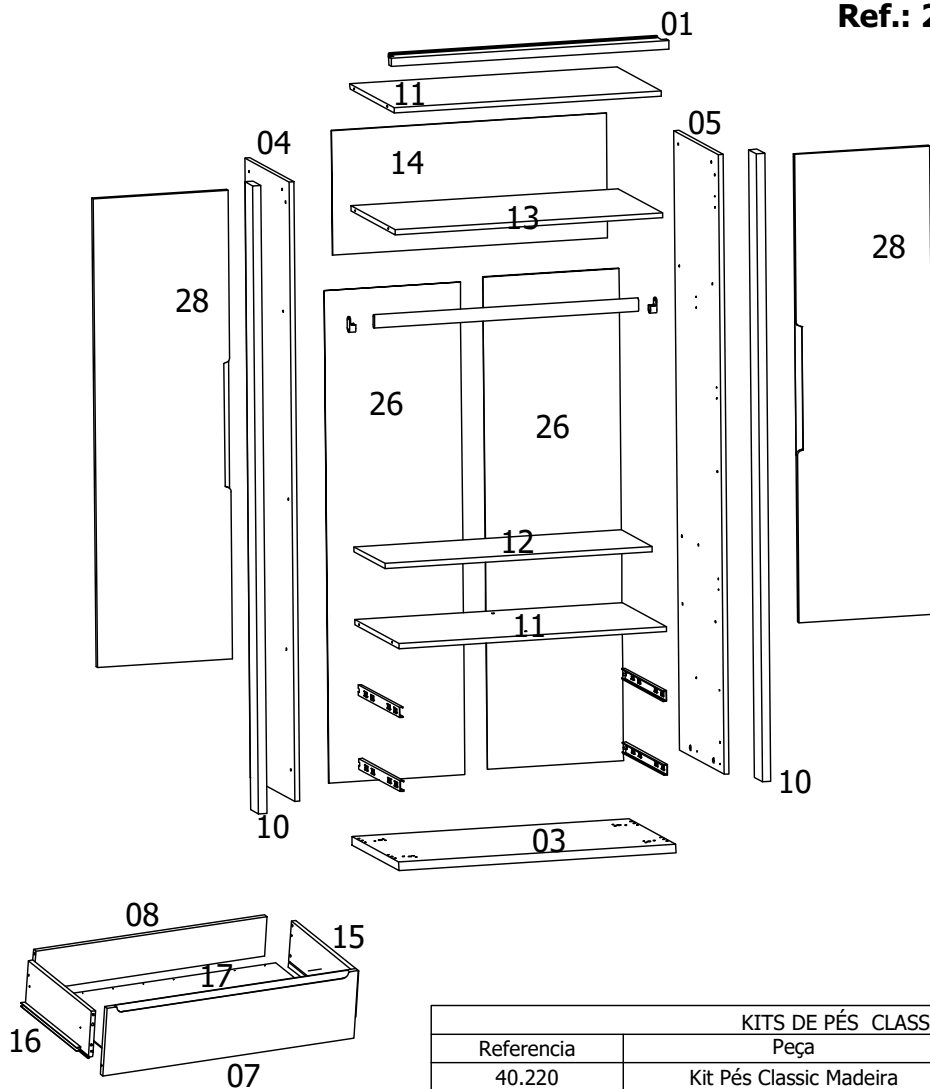

### CARACTERÍSTICAS CONSTRUTIVAS

Memorial Descritivo				
Item	Peça	Quant.	comprim x largura x esp (mm)	Material
01	Testeira	01	847x70x25	MDF
03	Base	01	847x455x25	MDF
04	Lateral Esquerda	01	1.830x430x15	MDF
05	Lateral Direita	01	1.830x430x15	MDF
07	Gaveta	02	827x215x15	MDF
08	Traseiro da Gaveta	02	761x125x15	MDF
10	Moldura lateral	02	1.855x70x25	MDF
11	Prateleira do gaveteiro/Chapeu	02	816x430x15	MDF
12	Prateleira Móvel Maior	01	815x300x15	MDF
13	Maleiro	01	816x430x15	MDF
14	Traseiro do Maleiro	01	838x368x2,8	MDF
15	Lateral Dir da Gaveta	02	385x145x15	MDF
16	Lateral Esq da Gaveta	02	385x145x15	MDF
17	Fundo da Gaveta	02	772x390x2,8	MDF
26	Traseiro Lado Gaveteiro	02	1.455x415x2,8	MDF
28	Porta	02	1.360x413x15	MDF

KITS DE PÉS CLASSIC			
Referencia	Peça	Quant.	Comp.xLarg.xAlt.
40.220	Kit Pés Classic Madeira	01	815x450x200
40.221	Kit Pés Classic Madeira Natural	01	815x450x200

KITS DE PÉS RETRO			
Referencia	Peça	Quant.	Altura x diametro
40.207	Kit 04 Pés madeira	01	200x60
40.208	Kit 04 Pés Retro Madeira Natural	01	200x60
40.205	Kit 04 Pés Retro Bco Fosco	01	200x60
40.206	Kit 04 Pés Retro Cinza Fosco	01	200x60

Base c/ Kit de Pé Retro **1º Passo** Base c/ Kit de Pé Classic

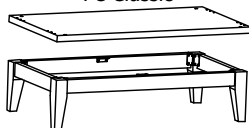
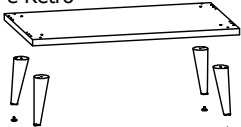

-Montar o Kit de Pés Retro ou Kit de Pé Classic na Base, seguindo as orientações na instrução do Kit de Pés.  
Nota: Usar as ferragens que acompanham o Kit.

**2º Passo**

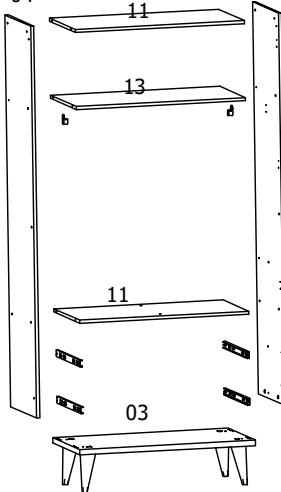

-Fixar as Corrediças na Lateral Esq (04) e na Lateral Direita (05) com Parafuso 3,5x12.  
-Montar os Suportes do Cabideiro na Lateral Esq. (04) e na Lateral Dir. (05), usar Parafuso 3,5x12 p/fixa-los. -Montar os Suportes Prateleira na Lateral Esq. (04) e Lateral dir (05) p/ acomodar a Prateleira Móvel (12).  
-Montar as Laterais Esq (04) e Dir (05) sobre a Base (03) com Cavilhas 6x30 e Conjunto Minifix (pino e tambor).  
-Montar a Prateleira do Gaveteiro (11), o Maleiro (13) e o Chapeu (11) Parafuso 5x50.

**3º Passo**

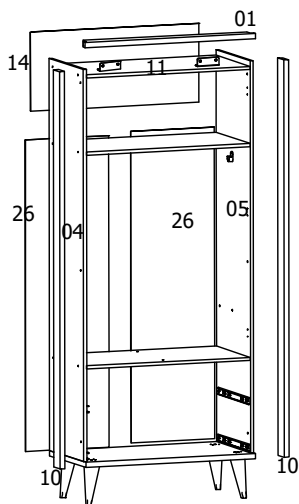

Esquadrear o Roupeiro.  
-Alinhar e fixar o Traseiro do Maleiro (14) com prego 10x10.  
-Alinhar e fixar os Traseiros do Gaveteiro (26), unidos com o Perfil H. Pregar com Pregos 10x10.  
Nota: No encontro dos traseiros do Gaveteiro com o Traseiro do Maleiro, usar as Junções de Traseiros nos pregos.  
-Encaixar a Testeira (01) sobre o Chapeu (11) e fixar com duas Contoneiras e Parafuso 3,5x12.  
- Montar as Molduras Laterais (10) nas Laterais (04 e 05) alinhando a borda da Moldura com a borda da Testeira ( 01) e a borda da Base (02). Fixar com Parafuso 3,5x30.

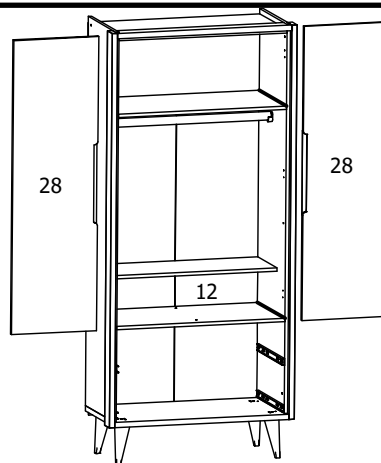

**4º Passo**

-Montar as Portas (28) com Dobradiças e Parafuso 3,5x14.  
-Montar a Prateleira Móvel (12) sobre os Suportes de Prateleira.  
-Encaixar o Cabideiro nos Suportes.

**5º Passo - Montagem da Gaveta**

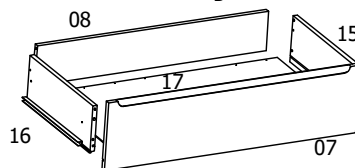

-Fixar os Pinos Minifix na Frente da Gaveta (07)  
-Fixar as Laterais (15 e 16) na Frente de Gaveta (07) com Cavilha 6x30, Cola, e Tambor Minifix.  
-Fixar o traseiro da gaveta (08) entre as Laterais de Gavetas (15 e 16) com Cavilha, Cola e Parafuso 3,5x40.  
-Montar o Fundo da Gaveta (17) encaixando nos canais das Laterais de Gavetas e fixar com Pregos 10x10 (06 pregos por gaveta).  
Obs: Use cola nos canais das gavetas e nas cavilhas.  
-Fixar as Corrediças nas Laterais da Gaveta (15 e 16) alinhadas com a borda inferior com Parafuso 3,5x12.

**6º Passo**

**Modelo Theo**  
c/ Kit de Pé Retro

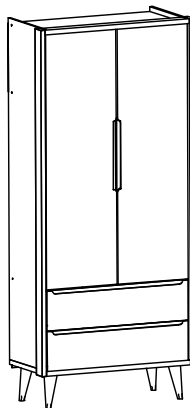

**Modelo Classic**  
c/ kit de Pé Classic

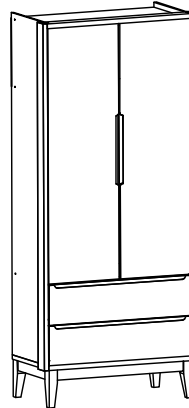

-Montar as gavetas no Roupeiro.  
-Colar as Tapa Furos Adesivo sobre os Parafusos externos das Laterais do Roupeiro.

FERRAGENS			
Cód.	NOME	Qtd	DESENHO
2393	Parafuso Estrut. 5x50 zinco bco	12	
2479	Parafuso Estrut 5x50 Bicromatizado		
249	Parafuso 3,5x12	28	
2306	Parafuso 3,5x30	06	
253	Parafuso 3,5x40	04	
2394	Cantoneira Metalica	02	
444	Parafuso 3,5x14 (Dobradiça)	24	
470	Prego 10x10	90	
226	Junção do Traseiro	8	
611	Dobradiça	06	
2345	Corrediça Telescópica 350mm	02	
224	Cavilha 6x30	20	
313	Etiqueta Reller	01	
203	Sache de Cola	02	
202	Suporte de Prateleira	04	
2770	Perfil H 1428 Branco/Cinza		
3221	Perfil H 1428 Areia/Rosa	01	
3220	Perfil H Grafite/Azul		
1481	Tampa Minifix Bca	04	
686	Tampa Minifix Cinza		
477	Tambor Minifix	08	
616	Pino Minifix	08	
2769	Cabideiro 805	01	
1600	Suporte do Cabideiro Branco		
3219	Suporte do Cabideiro Cromo	02	
2476	Tapa Furo Adesivo Bco Fosco		
2475	Tapa Furo Adesivo Mezzo		
2812	Tapa Furo Adesivo Cinza		
3225	Tapa Furo Adesivo Azul	12	
3699	Tapa Furo Adesivo Areia		
3223	Tapa Furo Adesivo Rosa		
3222	Tapa Furo Adesivo Grafite		